

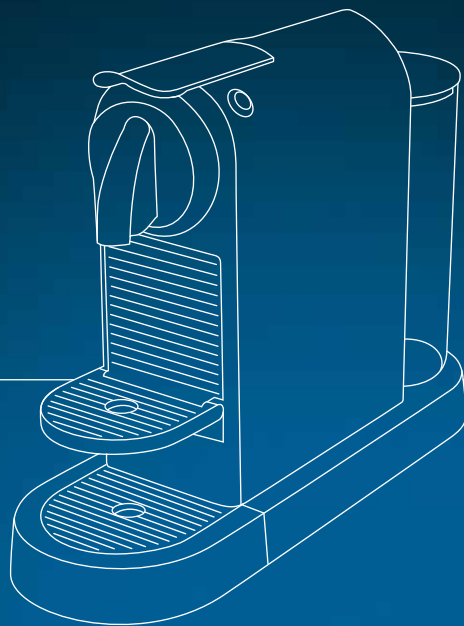

\* Ma machine



# CITIZ MY MACHINE\*

**magimix®**

**NESPRESSO®**

*Nespresso*, an exclusive system creating the perfect Espresso, time after time.

All machines are equipped with a unique extraction system that guarantees up to 19 Bar pressure. Each parameter has been calculated with great precision to ensure that all the aromas from each Grand Cru can be extracted, to give the coffee body and create an exceptionally thick and smooth crema.

*Nespresso*, un système exclusif pour reproduire à l'infini un Espresso parfait.

Toutes les machines *Nespresso* sont équipées d'un système d'extraction unique à très haute pression (jusqu'à 19 bar). Chaque paramètre est calculé avec précision pour révéler la totalité des arômes de chaque Grand Cru de café, lui donner du corps et générer une crema\* d'une densité et d'une onctuosité incomparables.

\* mousse

## CONTENT/CONTENU



These instructions are part of the appliance. Read all instructions and all safety instructions before operating the appliance.

Lorsque vous voyez ce symbole, veuillez vous référer au chapitre Précautions importantes afin d'éviter tout risque de blessure ou de dommage.

<b>SAFETY PRECAUTIONS/CONSIGNES DE SÉCURITÉ .....</b>	<b>03</b>	<b>DESCALING/DÉTARTRAGE .....</b>	<b>15</b>
<b>OVERVIEW/PRÉSENTATION .....</b>	<b>08</b>	<b>CLEANING/NETTOYAGE .....</b>	<b>17</b>
<b>SPECIFICATIONS/SPÉCIFICATIONS .....</b>	<b>08</b>	<b>TROUBLESHOOTING/PANNES .....</b>	<b>18</b>
<b>ENERGY SAVING MODE/MODE D'ÉCONOMIE D'ÉNERGIE .....</b>	<b>09</b>	<b>CONTACT THE NESPRESSO CLUB/CONTACTER LE CLUB NESPRESSO .....</b>	<b>19</b>
<b>FIRST USE OR AFTER LONG PERIOD OF NON-USE/PREMIÈRE UTILISATION OU APRÈS UNE LONGUE PÉRIODE DE NON-UTILISATION .....</b>	<b>10</b>	<b>DISPOSAL AND ENVIRONMENTAL PROTECTION/ RECYCLAGE ET PROTECTION DE L'ENVIRONNEMENT .....</b>	<b>19</b>
<b>COFFEE PREPARATION/PRÉPARATION DU CAFÉ .....</b>	<b>11</b>	<b>LIMITED WARRANTY/GARANTIE LIMITÉE .....</b>	<b>20</b>
<b>PROGRAMMING THE WATER VOLUME/PROGRAMMATION DU VOLUME D'EAU .....</b>	<b>12</b>		
<b>EMPTYING THE SYSTEM BEFORE A PERIOD OF NON-USE AND FOR FROST PROTECTION, OR BEFORE A REPAIR/VIDANGE DU SYSTÈME AVANT UNE PÉRIODE D'INUTILISATION, POUR LA PROTECTION CONTRE LE GEL OU AVANT UNE RÉPARATION .....</b>	<b>13</b>		
<b>RESET TO FACTORY SETTINGS/ RESTAURER LES RÉGLAGES D'USINE.....</b>	<b>14</b>		

# SAFETY PRECAUTIONS



**⚠ CAUTION: the safety precautions are part of the appliance. Read them carefully before using your new appliance for the first time. Keep them in a place where you can find and refer to them later on.**

**⚠ CAUTION: when you see this sign, please refer to the safety precautions to avoid possible harm and damage.**

**ℹ INFORMATION: when you see this sign, please take note of the advice for the correct and safe usage of your appliance.**

- The appliance is intended to prepare beverages according to these instructions.
- Do not use the appliance for anything other than its intended use.
- This appliance has been designed for indoor and non-extreme temperature

conditions use only.

- Protect the appliance from direct sunlight effect, prolonged water splash and humidity.
- This appliance is intended to be used in households and similar applications only such as: staff kitchen areas in shops, offices and other working environments, farm houses; by clients in hotels, motels and other residential environments; bed and breakfast type environments.
- This appliance may be used by children of at least 8 years of age, as long as they are supervised and have been given instructions about using the appliance safely and are fully aware of the dangers involved. Cleaning and user maintenance shall not be made by children unless they are older than 8 and they are supervised by an adult.
- Keep the appliance and its cord out of reach of children under 8 years of age.
- This appliance may be used by persons with reduced physical, sensory or mental capabilities, or whose experience or knowledge

is not sufficient, provided they are supervised or have received instruction to use the appliance safely and understand the dangers.

- Children shall not use the appliance as a toy.
- The manufacturer accepts no responsibility and the guarantee will not apply for any commercial use, inappropriate handling or use of the appliance, any damage resulting from use for other purposes, faulty operation, non-professionals' repair or failure to comply with the instructions.

## Avoid risk of fatal electric shock and fire

- In case of an emergency: immediately remove the plug from the power socket.
- Only plug the appliance into suitable, easily accessible, earthed mains connections. Make sure that the voltage of the power source is the same as that specified on the rating plate. The use of an incorrect connection voids the guarantee.

## The appliance must only be connected after installation

- Do not pull the cord over sharp edges, clamp it or allow it to hang down.
- Keep the cord away from heat and damp.
- If the supply cord is damaged, it must be replaced by the manufacturer, its service agent or similarly qualified persons, in order to avoid all risks.
- If the cord is damaged, do not operate the appliance. Return the appliance to the *Nespresso Club* or to a *Nespresso* authorized representative.
- If an extension cord is required, use only an earthed cord with a conductor cross-section of at least 1.5 mm<sup>2</sup> or matching input power.
- To avoid hazardous damage, never place the appliance on or beside hot surfaces such as radiators, stoves, ovens, gas burners, open flame, or similar.
- Always place it on a horizontal, stable and even surface. The surface must be resistant to heat and fluids, like water, coffee, descaler or similar.

# EN SAFETY PRECAUTIONS

- Disconnect the appliance from the mains when not in use for a long period. Disconnect by pulling out the plug and not by pulling the cord itself or the cord may become damaged.
- Before cleaning and servicing, remove the plug from the mains socket and let the appliance cool down.
- To disconnect the appliance, stop any preparation, then remove the plug from the power socket.
- Never touch the cord with wet hands.
- Never immerse the appliance or part of it in water or other liquid.
- Never put the appliance or part of it in a dishwasher.
- Electricity and water together is dangerous and can lead to fatal electrical shocks.
- Do not open the appliance. Hazardous voltage inside!
- Do not put anything into any openings. Doing so may cause fire or electrical shock!
- The use of accessory attachments not recommended by the manufacturer may result in fire, electric shock or

injury to persons.

## **Avoid possible harm when operating the appliance**

- Never leave the appliance unattended during operation.
- Do not use the appliance if it is damaged, has been dropped or not operating perfectly. Immediately remove the plug from the power socket. Contact the *Nespresso* Club or *Nespresso* authorized representative for examination, repair or adjustment.
- A damaged appliance can cause electrical shocks, burns and fire.
- Always completely close the lever and never lift it during operation. Scalding may occur.
- Do not put fingers under coffee outlet, risk of scalding.
- Do not put fingers into capsule compartment or the capsule shaft. Danger of injury!
- Water could flow around a capsule when not perforated by the blades and damage the appliance.
- Never use a damaged or deformed

- capsule. If a capsule is blocked in the capsule compartment, turn the machine off and unplug it before any operation. Call the *Nespresso* Club or *Nespresso* authorized representative.
- Always fill the water tank with cold, fresh drinking water.
- Empty water tank if the appliance will not be used for an extended time (holidays, etc.).
- Replace water in water tank when the appliance is not operated for a weekend or a similar period of time.
- Do not use the appliance without the drip tray and drip grid to avoid spilling any liquid on surrounding surfaces.
- Do not use any strong cleaning agent or solvent cleaner. Use a damp cloth and mild cleaning agent to clean the surface of the appliance.
- To clean machine, use only clean cleaning tools.
- When unpacking the machine, remove the plastic film and dispose.
- This appliance is designed for *Nespresso* coffee capsules available exclusively through the *Nespresso*

Club or your *Nespresso* authorized representative.

- All *Nespresso* appliances pass stringent controls. Reliability tests under practical conditions are performed randomly on selected units. This can show traces of any previous use.
- *Nespresso* reserves the right to change instructions without prior notice.

## **Descaling**

- *Nespresso* descaling agent, when used correctly, helps ensure the proper functioning of your machine over its lifetime and that your coffee experience is as perfect as the first day.
- For coffee and coffee&milk machines, descale according to user manual recommendations or specific alerts.

## **SAVE THESE INSTRUCTIONS**

**Pass them on to any subsequent user.**

**This instruction manual is also available as a PDF at [nespresso.com](http://nespresso.com)**

# CONSIGNES DE SÉCURITÉ

FR



**⚠ AVERTISSEMENT: les consignes de sécurité font partie de l'appareil. Veuillez les lire attentivement avant d'utiliser votre nouvel appareil. Gardez-les dans un endroit où vous pourrez les retrouver et vous y référer ultérieurement.**

**⚠ AVERTISSEMENT: lorsque ce symbole apparaît, veuillez consulter les mesures de sécurité pour éviter d'éventuels dangers et dommages.**

**ℹ INFORMATION: lorsque ce symbole apparaît, veuillez prendre connaissance du conseil pour une utilisation sûre et conforme de votre appareil.**

- L'appareil est conçu pour préparer des boissons conformément à ces instructions.
- N'utilisez pas l'appareil pour d'autres usages que ceux prévus.

- Cet appareil a été conçu seulement pour un usage intérieur, pour un usage dans des conditions de températures non extrêmes.

- Protégez votre appareil des effets directs des rayons du soleil, des éclaboussures d'eau et de l'humidité.

- Cet appareil est prévu seulement pour une utilisation domestique et des utilisations similaires comme: les espaces cuisine dans les magasins, les bureaux ou autres environnements de travail, les fermes; une utilisation par les clients dans les hôtels, les chambres d'hôtes et autres environnements résidentiels ou du type bed&breakfast.

- Cet appareil peut être utilisé par des enfants âgés d'au moins 8 ans, à condition qu'ils bénéficient d'une surveillance ou qu'ils aient reçu des instructions quant à l'utilisation de l'appareil en toute sécurité et qu'ils comprennent bien les dangers encourus. Le nettoyage et l'entretien par l'utilisateur ne doivent pas être effectués par des enfants, à moins

qu'ils ne soient âgés de plus de 8 ans et qu'ils soient sous la surveillance d'un adulte.

- Conservez l'appareil et son câble hors de portée des enfants âgés de moins de 8 ans.

- Cet appareil peut être utilisé par des personnes dont les capacités physiques, sensorielles ou mentales sont réduites ou dont l'expérience ou les connaissances ne sont pas suffisantes, à condition qu'ils bénéficient d'une surveillance ou qu'ils aient reçu des instructions quant à l'utilisation de l'appareil en toute sécurité et en comprennent bien les dangers potentiels.

- Les enfants ne doivent pas utiliser l'appareil comme un jouet.

- Le fabricant décline toute responsabilité et la garantie ne s'appliquera pas en cas d'usage commercial, d'utilisations ou de manipulations inappropriées, de dommages résultant d'un usage incorrect, d'un fonctionnement erroné, d'une réparation par un non

professionnel ou du non respect des instructions.

## **Évitez les risques d'incendie et de choc électrique fatal.**

- En cas d'urgence: débranchez immédiatement l'appareil de la prise électrique.
- Branchez l'appareil uniquement à des prises adaptées, facilement accessibles et reliées à la terre. Assurez-vous que la tension de la source d'énergie soit la même que celle indiquée sur la plaque signalétique. L'utilisation d'un branchement inadapté annule la garantie.

## **L'appareil doit être connecté uniquement après l'installation.**

- Ne tirez pas le cordon d'alimentation sur des bords tranchants, attachez-le ou laissez-le pendre.
- Gardez le cordon d'alimentation loin de la chaleur et de l'humidité.
- Si le cordon d'alimentation est endommagé, il doit être remplacé par le fabricant, son agent après-vente ou

des personnes de même qualification, afin d'éviter tous risques.

- Si le cordon d'alimentation est endommagé, ne faites pas fonctionner l'appareil, afin d'éviter un danger. Retournez votre appareil au Club *Nespresso* ou à un revendeur *Nespresso* agréé.
- Si une rallonge électrique s'avère nécessaire, n'utilisez qu'un câble relié à la terre, dont le conducteur a une section d'au moins 1.5 mm<sup>2</sup>.
- Afin d'éviter de dangereux dommages, ne placez jamais l'appareil sur ou à côté de surfaces chaudes telles que les radiateurs, les cuisinières, les fours, les brûleurs à gaz, les feux nus, ou des sources de chaleur similaires.
- Placez-le toujours sur une surface horizontale, stable et régulière. La surface doit être résistante à la chaleur et aux fluides comme: l'eau, café, le détartrant ou autres.
- Débranchez l'appareil de la prise électrique lorsqu'il n'est pas utilisé pendant une période prolongée.
- Débranchez en tirant par la fiche et non par le cordon d'alimentation ou il pourrait être endommagé.
- Avant le nettoyage et l'entretien de votre appareil, débranchez-le de la prise électrique et laissez-le refroidir.
- Pour débrancher l'appareil, arrêtez la préparation, puis retirez la fiche de la prise d'alimentation.
- Ne touchez jamais le fil électrique avec des mains mouillées.
- Ne plongez jamais l'appareil, en entier ou en partie, dans l'eau ou dans d'autres liquides.
- Ne mettez jamais l'appareil ou une partie de celui-ci dans un lave-vaisselle.
- L'électricité et l'eau ensemble sont dangereux et peuvent conduire à des chocs électriques mortels.
- N'ouvrez pas l'appareil. Voltage dangereux à l'intérieur.
- Ne mettez rien dans les ouvertures. Cela pourrait provoquer un incendie ou un choc électrique!
- L'utilisation d'accessoires non recommandés par le fabricant peut entraîner un incendie, un choc

électrique ou des blessures.

### Évitez les dommages possibles lors de l'utilisation de l'appareil.

- Ne laissez jamais l'appareil sans surveillance pendant son fonctionnement.
- Ne pas utiliser l'appareil s'il est endommagé, s'il est tombé ou s'il ne fonctionne pas parfaitement. Débranchez-le immédiatement de la prise électrique. Contactez le Club *Nespresso* ou un revendeur *Nespresso* agréé, pour la réparation ou le réglage de votre appareil.
- Un appareil endommagé peut provoquer des chocs électriques, brûlures et incendies.
- Refermez toujours bien complètement le levier et ne le soulevez jamais pendant le fonctionnement, des brûlures peuvent se produire.
- Ne mettez pas vos doigts sous la sortie café, il y a un risque de brûlure.
- Ne mettez pas vos doigts dans le compartiment à capsules ou dans le bac de récupération des capsules. Il existe un risque de blessure.
- L'eau peut sécouler autour d'une capsule, quand celle-ci n'a pas été perforée par les lames, et endommager l'appareil.
- N'utilisez jamais une capsule endommagée ou déformée. Si une capsule est bloquée dans le compartiment à capsules, éteignez l'appareil et débranchez-le avant toute opération. Appelez le Club *Nespresso* ou un revendeur *Nespresso* agréé.
- Remplissez toujours le réservoir avec de l'eau fraîche, potable et froide.
- Videz le réservoir d'eau si l'appareil n'est pas utilisé pendant une durée prolongée (vacances etc. . .).
- Remplacez l'eau du réservoir d'eau quand l'appareil n'est pas utilisé pendant un week-end ou une période de temps similaire.
- N'utilisez pas l'appareil sans le bac d'égouttage et sa grille afin d'éviter de renverser du liquide sur les surfaces environnantes.
- Ne nettoyez jamais votre appareil avec un produit d'entretien ou un

solvant. Utilisez un chiffon humide et un détergent doux pour nettoyer la surface de l'appareil.

- Pour nettoyer la machine, utilisez uniquement du matériel propre.
- Lors du déballage de l'appareil, retirer le film plastique sur la grille d'égouttage.
- Cet appareil est conçu pour des capsules de café *Nespresso* disponibles exclusivement via le Club *Nespresso* ou votre revendeur *Nespresso* agréé.
- Tous les appareils *Nespresso* sont soumis à des contrôles sévères. Des tests de fiabilité, dans des conditions réelles d'utilisation, sont effectués au hasard sur des unités sélectionnées. Certains appareils peuvent donc montrer des traces d'une utilisation antérieure.
- *Nespresso* se réserve le droit de modifier sans préavis la notice d'utilisation.

## Détartrage

- Lorsqu'il est utilisé correctement, le détartrant *Nespresso* permet d'assurer le bon fonctionnement de votre machine tout au long de sa durée de vie et de vous garantir une expérience de dégustation optimale, tasse après tasse.
- Pour les machines, procédez au détartrage conformément aux recommandations présentées dans le manuel utilisateur ou aux alertes spécifiques.

## CONSERVEZ LES INSTRUCTIONS SUIVANTES

**Transmettez-les aux utilisateurs ultérieurs.**

**Ce manuel d'instruction est également disponible en version PDF sur [nespresso.com](https://www.nespresso.com)**

EN OVERVIEW/  
FR PRÉSENTATION

SPECIFICATIONS/  
SPÉCIFICATIONS

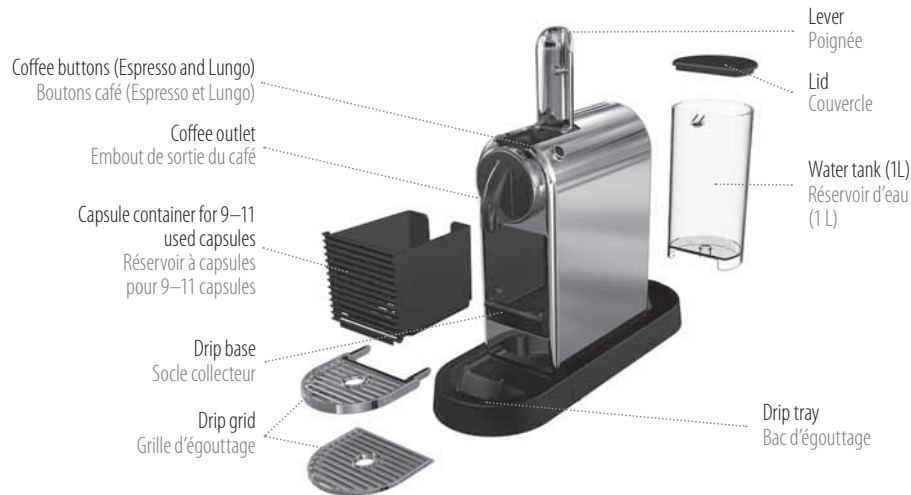

MAGIMIX M195	
	13 cm  27.8 cm  37.2 cm
	220–240 V, 50–60 Hz, 1260 W
	Max./max. 19 Bar
	3.4 Kg
	1 L

PACKAGING CONTENT/  
CONTENU DE L'EMBALLAGE



Coffee Machine  
Machine à café



Nespresso Grand Cru capsule tasting gift  
Assortiment de Grands Crus Nespresso



«Welcome to Nespresso» Brochure  
Brochure de bienvenue Nespresso

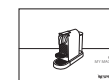

User Manual  
Manuel d'utilisation





# ENERGY SAVING MODE/ MODE D'ÉCONOMIE D'ÉNERGIE

This machine is equipped with an energy saving feature. The machine will automatically enter power off mode after 9 minutes.

Cette machine est équipée d'une fonction d'économie d'énergie. La machine se met automatiquement en mode économie d'énergie au bout de 9 minutes.

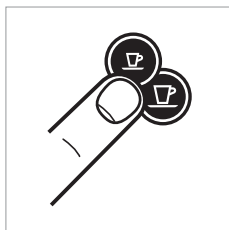

To turn the machine on either press the Espresso or Lungo button.

Pour allumer la machine, appuyez soit sur le bouton Espresso ou Lungo.

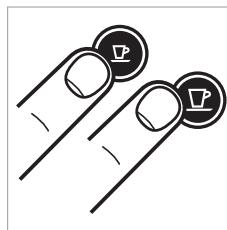

To turn the machine off before automatic Power Off mode, press both the Espresso and Lungo buttons simultaneously.

Pour éteindre la machine avant mise en veille automatique, appuyez simultanément sur les boutons Espresso et Lungo.

## To change this setting: Pour modifier ce réglage:

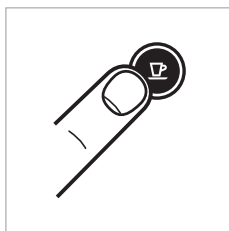

1. With the machine OFF, press and hold the Espresso button for 3 seconds.

1. Avec la machine éteinte, appuyez et maintenez le bouton Espresso pendant 3 secondes.



2. The Espresso button will blink to indicate the current setting.

2. Le bouton Espresso clignote pour indiquer le réglage actuel.

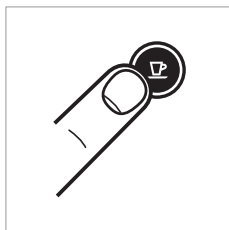

3. To change this setting press the Espresso button:

One time for power off mode after 9 minutes.

One more time for power off mode after 30 minutes.

3. Pour modifier ce réglage appuyez sur le bouton Espresso:

Une pression pour désactiver le mode économie d'énergie après 9 min. Une pression de plus pour désactiver le mode après 30 min.

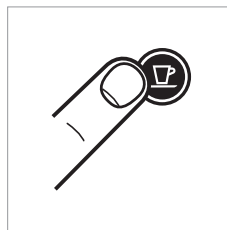

4. To exit the energy saving mode press the Lungo button for 3 seconds.

4. Pour quitter le mode d'économie d'énergie appuyez sur le bouton Lungo pendant 3 secondes.

**EN** FIRST USE OR AFTER A LONG PERIOD OF NON-USE/  
**FR** PREMIÈRE UTILISATION OU APRÈS UNE LONGUE  
PÉRIODE DE NON-UTILISATION

**⚠ CAUTION: first read the safety precautions to avoid risks of fatal electrical shocks and fire.**

**⚠ REMARQUE: veuillez lire les consignes de sécurité pour éviter les risques de décharges électriques mortelles et d'incendie.**



1. Rinse the water tank before filling with fresh drinking water.  
1. Rincez le réservoir d'eau avant le remplissage avec de l'eau potable.



2. Place a container (min. 1 L) under the coffee outlet.  
2. Placez un récipient (min. 1 L) sous la sortie café.

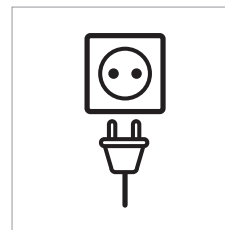

3. Plug into mains.  
3. Branchez la machine au secteur.

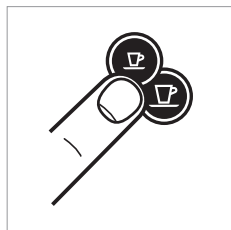

4. Press the Espresso or Lungo button to activate the machine.  
4. Appuyez sur le bouton Espresso ou Lungo pour activer la machine.

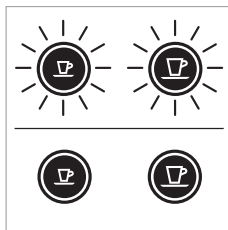

- Blinking Lights: heating up (25 sec)  
Voyants clignotants: préchauffage (25 sec)

- Steady Lights: ready  
Voyants allumés en continu: prêt

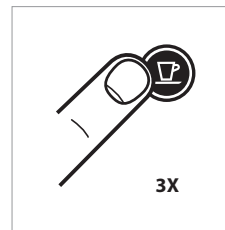

5. Press the Lungo button to rinse the machine. Repeat 3 times.  
5. Appuyez sur le bouton Lungo pour rincer la machine. Répétez 3 fois.

# COFFEE PREPARATION/ PRÉPARATION DU CAFÉ

EN

FR

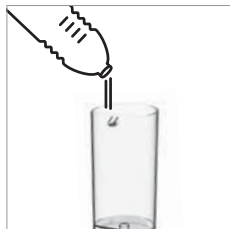

1. Rinse then fill the water tank with fresh drinking water.

1. Rincez le réservoir d'eau avant le remplissage avec de l'eau potable.

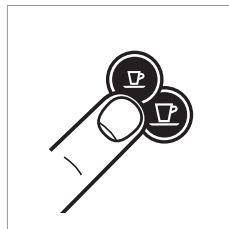

2. Press the Espresso or Lungo button to activate the machine.

2. Appuyez sur le bouton Espresso ou Lungo pour activer la machine.

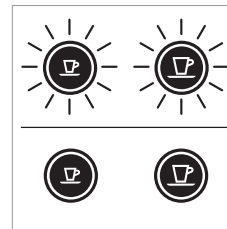

Blinking Lights: heating up (25 sec)

Voyants clignotants: préchauffage (25 sec)

Steady Lights: ready

Voyants allumés en continu: prêt



3. Lift the lever completely and insert the capsule.

3. Soulevez le levier complètement et insérez la capsule.

**⚠ CAUTION:** never lift lever during operation and refer to the safety precautions to avoid possible harm when operating the appliance.

**ℹ NOTE:** during heat up, you can press either coffee button whilst blinking. The coffee will then flow automatically when the machine is ready.

**⚠ ATTENTION:** ne jamais lever la poignée pendant le fonctionnement et se référer aux consignes de sécurité pour éviter tout dommage.

**ℹ REMARQUE:** lors du préchauffage, vous pouvez appuyer sur l'un des deux boutons de café clignotants. Le café s'écoule alors automatiquement lorsque la machine est prête.



4. Close the lever and place a cup under the coffee outlet.

4. Fermez le levier et placez une tasse sous la sortie café.

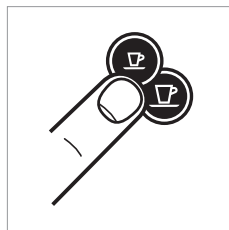

5. Press the Espresso (40 ml) or the Lungo (110 ml) button to start. Preparation will stop automatically. To stop the coffee flow or top up your coffee, press again.

5. Appuyez sur le bouton Espresso (40 ml) ou le Lungo (110 ml) pour démarrer. La préparation s'arrête automatiquement. Pour arrêter l'écoulement du café ou l'allonger, appuyez à nouveau.



6. Remove the cup. Lift and close the lever to eject the capsule into the used capsule container.

6. Retirez la tasse. Soulevez et fermez le levier pour éjecter la capsule dans le bac à capsules usagées.

# EN PROGRAMMING THE WATER VOLUME/ FR PROGRAMMATION DU VOLUME D'EAU

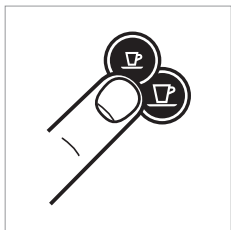

1. Turn the machine on and wait for it to be in ready mode (steady lights).
1. Mettez la machine sous tension et attendez qu'elle soit en mode prêt (Voyants allumés en continu).



2. Fill the water tank with fresh drinking water and insert the capsule.
2. Remplir le réservoir d'eau avec de l'eau potable et insérer la capsule.



3. Place a cup under the coffee outlet.
3. Placez une tasse sous la sortie café.

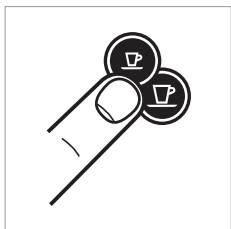

4. Press and hold the Espresso or Lungo button.
4. Appuyez et maintenez enfoncé le bouton Espresso ou Lungo.

5. Release button once the desired volume is served.
5. Relâchez le bouton une fois que le volume désiré est atteint.

6. Water volume level is now stored.
6. Le niveau du volume d'eau est maintenant mémorisé.

# EMPTYING THE SYSTEM BEFORE A PERIOD OF NON-USE AND FOR FROST PROTECTION, OR BEFORE A REPAIR/ VIDANGE DU SYSTÈME AVANT UNE PÉRIODE D'INUTILISATION, POUR LA PROTECTION CONTRE LE GEL OU AVANT UNE RÉPARATION

**i NOTE: your machine will be blocked for 10 minutes after emptying mode.**

**i REMARQUE: votre machine sera bloquée pendant 10 minutes après avoir quitté le mode vidange.**

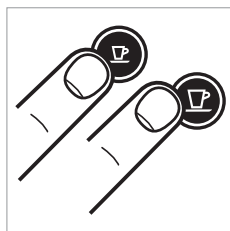

1. To enter the emptying mode, press both the Espresso and Lungo button to turn the machine off.

1. Pour entrer dans le mode de vidange, appuyez simultanément sur les boutons Espresso et Lungo pour éteindre la machine.



2. Remove the water tank and open the lever.

2. Retirez le réservoir d'eau et ouvrez le levier.

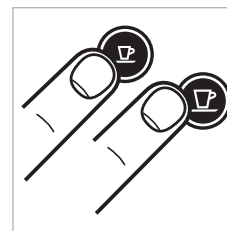

3. Press both the Espresso and Lungo button for 3 seconds.

3. Appuyez simultanément sur la touche Espresso et Lungo pendant 3 secondes.

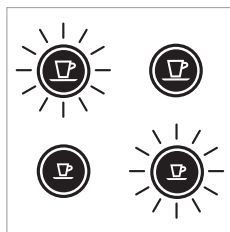

Both LEDs blink alternately.  
Les deux voyants clignotent alternativement.



4. Close the lever.  
4. Fermez le levier.

5. Machine switches off automatically.

5. La machine s'arrête automatiquement.

6. Empty and clean the used capsule container and drip tray.

6. Vider et nettoyer le bac à capsules usagées et bac de récupération.

# EN RESET TO FACTORY SETTINGS/ FR RESTAURER LES RÉGLAGES D'USINE

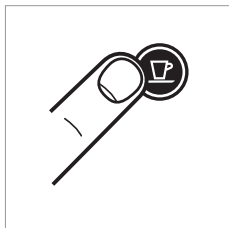

1. With the machine OFF, press and hold down the Lungo button for 5 seconds.
1. Avec la machine éteinte, appuyez et maintenez enfoncé le bouton Lungo pendant 5 secondes.

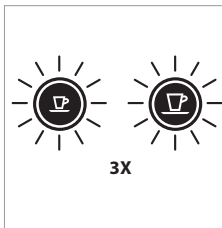

2. LEDs will blink fast 3 times to confirm machine has been reset to factory settings.
2. Les voyants clignotent rapidement 3 fois pour confirmer la réinitialisation de la machine aux réglages d'usine.

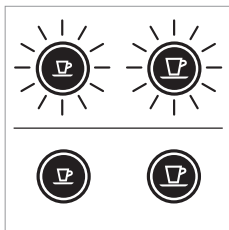

3. LEDs will then continue to blink normally, as heating up, until ready.
3. Les voyants continueront à clignoter normalement, pendant le préchauffage, jusqu'à ce qu'elle soit prête.

Steady lights: machine ready

Voyants allumés en continu: prêt

## Factory settings

Espresso Cup: 40 ml

Lungo Cup: 110 ml

Power Off mode: 9 min

## Les réglages d'usine:

Tasse Espresso: 40 ml

Tasse Lungo: 110 ml

Mode veille: 9 min

# DESCALING/ DÉTARTRAGE

EN

FR

**i NOTE: duration approximately 15 minutes.**

**i REMARQUE: la durée approximative est de 15 minutes.**



1. Remove the capsule and close the lever.  
1. Retirez la capsule et fermez le levier.



2. Empty the drip tray and used capsule container.  
2. Videz le bac de récupération et le bac à capsules usagées.

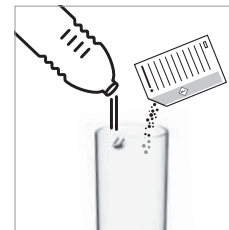

3. Fill the water tank with 0.5 L of fresh drinking water and add 1 Nespresso descaling liquid sachet.  
3. Remplir le réservoir d'eau avec 0.5 L d'eau potable et ajouter 1 liquide de détartrage Nespresso.



4. Place a container (min. volume 1 L) under the coffee outlet.  
4. Placez un récipient (min. 1 litre de volume) sous la sortie café.

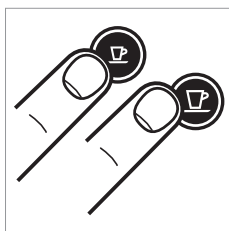

5. To enter the descaling mode, while the machine is turned on, press both the Espresso and Lungo buttons for 3 seconds.  
5. Pour entrer dans le mode de détartrage, (machine allumée), appuyez simultanément sur les boutons Espresso et Lungo pendant 3 secondes.



Both LEDs blink.  
Les deux voyants clignotent.

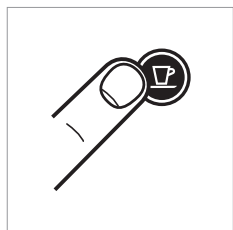

6. Press the Lungo button and wait until the water tank is empty.  
6. Appuyez sur le bouton Lungo et laissez l'eau s'écouler jusqu'à ce que le réservoir soit vide.



7. Refill the water tank with the used descaling solution collected in the container and repeat step 4 and 6.  
7. Remplir le réservoir d'eau avec la solution de détartrage usagée recueillie dans le récipient et répétez l'étape 4 et 6.

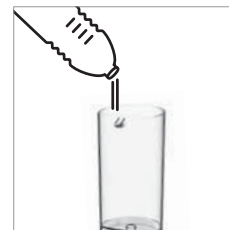

8. Empty and rinse the water tank. Fill with fresh drinking water.  
8. Vider et rincer le réservoir d'eau. Remplissez avec de l'eau potable.

# EN DESCALING/ FR DÉTARTRAGE

9. When ready, repeat step 4 and 6 to now rinse the machine.

9. Lorsque vous êtes prêt, répétez l'étape 4 et 6 puis rincez la machine.

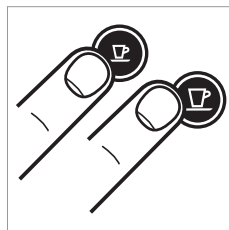

10. To exit the descaling mode, press both the Espresso and Lungo buttons for 3 seconds.

10. Pour quitter le mode de détartrage, appuyez simultanément sur les boutons Espresso et Lungo pendant 3 secondes

11. The machine is now ready for use.

11. La machine est maintenant prête à l'emploi.

**⚠ CAUTION:** the descaling solution can be harmful. Avoid contact with eyes, skin and surfaces. Never use any product other than the *Nespresso* descaling kit available at the *Nespresso* Club to avoid damage to your machine. The following table will indicate the descaling frequency required for the optimum performance of your machine, based on water hardness. For any additional questions you may have regarding descaling, please contact your *Nespresso* Club.

**⚠ AVERTISSEMENT:** la solution de détartrage peut être nocive. Évitez le contact avec les yeux, la peau et les surfaces. Nous préconisons le kit de détartrage *Nespresso* disponible auprès du Club *Nespresso*, dans la mesure où il est spécialement adapté à votre machine. Attention à ne pas utiliser d'autres produits (du type vinaigre), qui laisseraient un goût au café et pourraient endommager la machine. Sur la base de la dureté de l'eau, le tableau suivant vous indiquera la fréquence de détartrage requise pour une performance optimale de votre machine. Pour tout renseignement complémentaire sur le détartrage, veuillez contacter votre Club *Nespresso*.

Water hardness:		Descale after:		fH	French grade
Dureté de l'eau :		Détartre après :		dH	German grade
fH	dH	CaCO <sub>3</sub>	Cups Tasses (40 ml)	CaCO <sub>3</sub>	Indice allemand
36	20	360 mg/l	300		Indice français
18	10	180 mg/l	600		Calcium carbonate
0	0	0 mg/l	1200		carbonate de calcium



# CLEANING/NETTOYAGE

EN

FR

## **⚠ WARNING**

### **Risk of fatal electrical shock and fire.**

Never immerse the appliance or part of it in water.  
Be sure to unplug the machine before cleaning.  
Do not use any strong cleaning agent or solvent cleaner.  
Do not use sharp objects, brushes or sharp abrasives.  
Do not place in a dishwasher.

## **⚠ ATTENTION**

### **Risque d'électrocution mortelle et d'incendie.**

Ne plongez jamais l'appareil ou une partie de celui-ci dans l'eau.  
Assurez-vous d'avoir débranché la machine avant de la nettoyer.  
Ne pas utiliser de détergent fort ou solvant.  
Ne pas utiliser d'objets tranchants, des brosses ou abrasifs tranchants.  
Ne placez pas dans un lave-vaisselle.

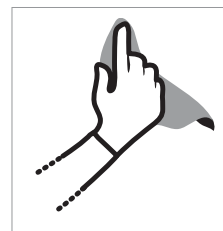

Clean the coffee outlet regularly with a soft damp cloth.

Nettoyez la sortie du café régulièrement avec un chiffon doux et humide.



Maintenance unit can be removed in separate pieces for easy cleaning.

L'unité de maintenance peut être retirée en pièces détachées pour un nettoyage facile.

# EN TROUBLESHOOTING/PANNES

FR

No light indicator.	→ <b>Check</b> the mains, plug, voltage, and fuse. In case of problems, <b>call</b> the <i>Nespresso</i> Club.
No coffee, no water.	→ First use: fill water tank with warm water (max. 55° C) and run through machine according to instructions on page 10. → Water tank is empty. <b>Fill</b> water tank. → <b>Descal</b> if necessary; see Descaling section.
Coffee comes out very slowly.	→ Flow speed depends on the coffee variety. → <b>Descal</b> if necessary; see Descaling section.
Coffee is not hot enough.	→ <b>Preheat</b> cup. → <b>Descal</b> if necessary.
Capsule area is leaking (water in capsule container).	→ <b>Position</b> capsule correctly. If leakages occur, <b>call</b> the <i>Nespresso</i> Club.
Irregular blinking.	→ <b>Send</b> the appliance for repair - Contact the <i>Nespresso</i> Club.
No coffee, just water runs out (despite inserted capsule).	→ In case of problems, call the <i>Nespresso</i> Club.

Pas de voyant lumineux.	→ <b>Vérifier</b> l'alimentation secteur, la prise, la tension et le fusible. En cas de problèmes, <b>appeler</b> le Club <i>Nespresso</i> .
Pas de café, pas d'eau.	→ Première utilisation: rincer la machine à l'eau chaude (max. 55° C) conformément aux instructions de la page 10. → Le réservoir d'eau est vide. <b>Remplir</b> le réservoir d'eau. → <b>Détarter</b> si nécessaire; voir section Détartrage.
Le café s'écoule très lentement.	→ La vitesse d'écoulement dépend du type de café. → <b>Détarter</b> si nécessaire; voir section Détartrage.
Le café n'est pas assez chaud.	→ <b>Préchauffer</b> la tasse. → <b>Détarter</b> si nécessaire.
Fuite dans la zone des capsules (de l'eau dans le réservoir à capsules).	→ <b>Positionner</b> la capsule correctement. Si la fuite persiste, appeler le Club <i>Nespresso</i> .
Clignotement à intervalles irréguliers.	→ <b>Envoyer</b> l'appareil en réparation ou appeler le Club <i>Nespresso</i> .
Il n'y a pas de café, seulement de l'eau qui s'égoutte (malgré qu'une capsule soit insérée).	→ En cas de problème, appelez le <i>Nespresso</i> Club.

# CONTACT THE *NESPRESSO* CLUB/ CONTACTER LE CLUB *NESPRESSO*

---

EN

FR

As we may not have foreseen all uses of your appliance, should you need any additional information, in case of problems or simply to seek advice, call the *Nespresso* Club or your *Nespresso* authorized representative. Contact details for your nearest *Nespresso* Club or your *Nespresso* authorized representative can be found in the «Welcome to *Nespresso*» folder in your machine box or at [nespresso.com](http://nespresso.com)

Pour toute information supplémentaire, en cas de problème ou pour obtenir des conseils, appelez le Club *Nespresso*.

Les coordonnées de votre Club *Nespresso* sont disponibles dans le dossier «Bienvenue chez *Nespresso*» dans la boîte de votre machine ou sur [nespresso.com](http://nespresso.com)

# DISPOSAL AND ENVIRONMENTAL PROTECTION/ RECYCLAGE ET PROTECTION DE L'ENVIRONNEMENT

---

This appliance complies with the EU Directive 2012/19/EC. Packaging materials and appliance contain recyclable materials.

Your appliance contains valuable materials that can be recovered or can be recycled. Separation of the remaining waste materials into different types facilitates the recycling of valuable raw materials. Leave the appliance at a collection point. You can obtain information on disposal from your local authorities.

To know more about *Nespresso* sustainability strategy, go to [www.nespresso.com/positive](http://www.nespresso.com/positive)

Cet appareil est conforme à la Directive de l'UE 2012/19/CE. Les matériaux d'emballage et l'appareil contiennent des matières recyclables. Votre appareil contient des matériaux valorisables qui peuvent être récupérés ou recyclés. Le tri des matériaux en différentes catégories facilite le recyclage des matières premières valorisables. Déposez l'appareil à un point de collecte.

Pour obtenir des renseignements sur le recyclage, contactez les autorités locales.

Pour en savoir plus sur les engagements de *Nespresso* en matière de recyclage et de protection de l'environnement, rendez-vous sur [www.nespresso.com/entreprise](http://www.nespresso.com/entreprise)

## EN LIMITED WARRANTY/ FR GARANTIE LIMITÉE

---

UK & ROI. Should your machine have a genuine manufacturing fault, you must return it to the retailer within 28 days of purchase. Outside of 28 days, please contact *Nespresso* on 0800 442 442.

Your machine is guaranteed for 3 years for parts and labour from the date of purchase. To take advantage of this guarantee, you must present your proof of purchase.

This guarantee excludes damage resulting from: a fall or impact, incorrect handling not in compliance with the instructions for use, insufficient Non aftercare or cleaning, external events (fire, flood, etc.), commercial use (including small offices). Under no circumstances shall the application of this guarantee give rise to the complete replacement of the machine or entitle the consumer to damages. The guarantee period commences from the date of purchase and will not be extended due to any claims made during this period. This warranty is valid only in the country of purchase or in such other countries where Magimix sells or services the same model with identical technical specifications.

FRANCE. Votre appareil est garanti pour une période de 3 ans pièces et 2 ans main d'oeuvre à partir de la date d'achat. Les 2 premières années, Magimix réparera ou remplacera, à sa discrétion, tout produit défectueux, sans frais supplémentaires pour son propriétaire. La 3ème année Magimix prend à sa charge les pièces, la main d'oeuvre est à la charge du propriétaire. BELGIQUE. Votre appareil est garanti pour une période de 2 ans pièces et main d'oeuvre à partir de la date d'achat. Pendant cette période, Magimix réparera ou remplacera, à sa discrétion, tout produit défectueux, sans frais supplémentaires pour son propriétaire.

FRANCE et BELGIQUE. Pour bénéficier de la garantie, vous devez présenter la preuve d'achat originale. Cette garantie exclut les dommages résultant: de chute ou choc, d'un usage ou d'un entretien incorrect non conforme au mode d'emploi (en particulier: de l'absence de détartrage ou d'un détartrage non conforme), de la modification ou la réparation non autorisée du produit, d'événements extérieurs (incendie, inondation, . . .), d'une usure normale, d'un usage professionnel. Les produits de remplacement ou les pièces réparées seront exclusivement garanties pour la part non expirée de la garantie initiale ou pendant six mois, la durée retenue étant la plus longue. Cette garantie est valable uniquement dans le pays d'achat ou dans d'autres pays où Magimix vend ou entretient le même modèle avec des spécifications techniques identiques. Sauf dans la mesure où cela est prévu par la législation en vigueur, les conditions de cette garantie limitée n'excluent, ni ne restreignent, ni ne modifient les droits légaux obligatoires relatifs à votre achat du produit, voire y sont complémentaires.

*Nespresso* – een exclusief systeem voor een perfecte Espresso, kopje na kopje.

Alle machines zijn voorzien van een uniek extractiesysteem dat tot 19 bar druk garandeert. Alle parameters van belang zijn uiterst nauwkeurig afgestemd om alle aroma's van de verschillende Grands Crus volledig tot hun recht te laten komen, met een intense body en een ongeëvenaard stevige en romige crema als eindresultaat.

## INHOUDSOPGAVE



Deze gebruikershandleiding is onderdeel van deze machine. Lees alle instructies uit deze gebruikshandleiding en alle veiligheidsinstructies aandachtig door voor eerste gebruik van de machine.

<b>VEILIGHEIDSMATREGELEN</b> .....	22	<b>REINIGEN</b> .....	34
<b>OVERZICHT</b> .....	25	<b>STORINGEN</b> .....	34
<b>TECHNISCHE GEGEVENS</b> .....	25	<b>CONTACT OPNEMEN MET DE NESPRESSO CLUB</b> .....	35
<b>ENERGIEBESPARINGSMODUS</b> .....	26	<b>AFVOEREN EN MILIEUBESCHERMING</b> .....	35
<b>EERSTE GEBRUIK OF NA LANGE PERIODE VAN NIET-GEBRUIK</b> .....	27	<b>GARANTIE</b> .....	35
<b>KOFFIEZETTEN VOORBEREIDEN</b> .....	28		
<b>WATERVOLUME PROGRAMMEREN</b> .....	29		
<b>HET SYSTEEM LEEGMAKEN VOOR EEN PERIODE VAN NIET-GEBRUIK EN TER BESCHERMING TEGEN VORST OF VOOR EEN REPARATIE</b> .....	30		
<b>FABRIEKINSTELLINGEN HERSTELLEN</b> .....	31		
<b>ONTKALKING</b> .....	32		



**⚠ GEVAAR: de veiligheidsvoorschriften worden bij de machine geleverd. Lees deze voorschriften aandachtig door voordat u uw nieuwe machine voor het eerst gebruikt. Bewaar ze op een veilige plek, zodat u ze later als referentie kunt inzien.**

**⚠ GEVAAR: dit pictogram duidt op gevaar. Lees de veiligheidsmaatregelen om persoonlijke letsels en schade te voorkomen.**

**i INFORMATIE: dit pictogram verwijst naar de instructies voor een correct en veilig gebruik van uw machine.**

- Deze machine is bedoeld voor de bereiding van recepten volgens de aanwijzingen die in deze handleiding opgenomen zijn.

- Gebruik deze machine uitsluitend voor de doeleinden waarvoor het ontworpen is.
- Deze machine is bedoeld voor gebruik binnenshuis en het mag daarom uitsluitend bij normale temperaturomstandigheden worden gebruikt.
- Bescherm de machine tegen direct zonlicht en tegen langdurige blootstelling aan opspattend water en vocht.
- Deze machine is uitsluitend bedoeld voor huishoudelijk en dergelijk gebruik, zoals: personeelskantines in winkels, kantoor- en overige werkomgevingen; door gasten van hotels, motels en overige verblijfsruimten; bed & breakfast.
- Deze machine mag gebruikt worden door kinderen vanaf acht jaar indien ze instructies hebben ontvangen over het veilige gebruik van de machine en de risico's begrijpen die ermee samenhangen. Het schoonmaken

- en onderhouden van de machine mag niet gebeuren door kinderen, tenzij ze 8 jaar oud en onder toezicht van een volwassene zijn.
- Houd de machine en het snoer buiten het bereik van kinderen jonger dan 8 jaar.
- Deze machine mag gebruikt worden door personen met beperkte fysieke, zintuiglijke of verstandelijke vermogens, of met onvoldoende ervaring en kennis als er toezicht aanwezig is of ze instructies hebben ontvangen over het veilige gebruik van de machine en de risico's begrijpen die er mee samenhangen.
- Kinderen dienen deze machine niet als speelgoed te gebruiken.
- De fabrikant aanvaardt geen enkele aansprakelijkheid en de garantie is niet van toepassing bij enige vorm van commercieel gebruik, oneigenlijke bediening of gebruik van de machine, schade die het gevolg is van gebruik voor andere onjuiste doeleinden.

**Voorkom het risico op elektrocutie en brand.**

- Bij noodgevallen: de stekker direct uit het stopcontact verwijderen.
- Sluit de machine alleen aan op een geschikt, goed bereikbaar, geaard stopcontact. Controleer of de netspanning overeenkomt met de spanning die op het typeplaatje van de machine aangeduid staat. Bij onjuiste aansluiting vervalt de garantie.

**Deze machine mag enkel aangesloten worden na de installatie.**

- Trek de kabel niet over scherpe randen en zorg dat ze niet bekneld raakt of naar beneden hangt.
- Voorkom blootstelling van de kabel aan hitte of vocht.
- Als de voedingskabel beschadigingen vertoont, dan dient deze door de fabrikant, een servicebedrijf of een ander bevoegd bedrijf vervangen te worden om elk risico te voorkomen.
- Gebruik de machine niet als de kabel

beschadigd is. Breng de machine terug naar de *Nespresso Club*.

- Gebruik indien noodzakelijk uitsluitend een geaarde verlengkabel, waarvan de kerndiameter minimaal 1.5 mm<sup>2</sup> bedraagt, of die geschikt is voor het vermogen.
- Om schade te voorkomen, mag de machine in geen geval geplaatst worden in de nabijheid van of op warme oppervlakken zoals verwarmingsradiatoren, fornuizen, ovens, gasbranders, open vuur of dergelijke.
- Plaats de machine altijd op een vlakke en stabiele ondergrond. Het oppervlak moet bestendig zijn tegen hitte en vloeistoffen als water, koffie, ontkalkingsmiddel en dergelijke.
- Neem de voedingskabel uit het stopcontact als u de machine lange tijd niet gebruikt. Verwijder de stekker uit het stopcontact door aan de stekker te trekken – niet aan de voedingskabel; de kabel kan daarbij beschadigd raken.
- Vóór het schoonmaken of bij

machine onderhoud de stekker uit het stopcontact verwijderen en de machine laten afkoelen.

- Om het apparaat te ontkoppelen, of om de bereiding te stoppen, verwijdert u de stekker uit het stopcontact.
- Raak de voedingskabel nooit met natte handen aan.
- Dompel de machine of onderdelen van dit apparaat in geen geval in water of andere vloeistoffen.
- Machine en machineonderdelen in geen geval in de vaatwasser plaatsen.
- Elektriciteit en water gaan niet samen en kunnen resulteren in elektrocutie.
- Machine niet openmaken. Levensgevaarlijke elektrische spanning!
- Plaats geen voorwerpen in de openingen van de machine. Daarbij bestaat de kans op brand of elektrische schokken!
- Het gebruik van accessoires die niet worden aanbevolen, kan resulteren in brand, elektrische schokken of letsel

aan personen.

### **Voorkom kans op letsels tijdens gebruik.**

- Laat de machine nooit onbewaakt achter tijdens gebruik.
- De machine niet gebruiken als het beschadigd is of niet meer naar behoren werkt. Verwijder de stekker in een dergelijk geval direct uit het stopcontact. Neem contact op met de *Nespresso Club* voor onderzoek, reparatie of afstelling.
- Een beschadigde machine kan elektrische schokken, brandwonden en brand veroorzaken.
- Klap de capsulehouder steeds helemaal dicht en open deze in geen geval tijdens gebruik! Gevaar voor verbranding!
- Plaats uw vingers nooit onder de uitloop – vermijd brandwonden.
- Plaats nooit uw vingers in de capsule ruimte of in het inlegmechanisme. Gevaar voor persoonlijk letsel!
- Als de capsule niet geperforeerd is

door de messen in de capsulehouder, kan er water langs de capsule geperst worden, waardoor de machine beschadigd kan raken.

- Gebruik nooit een beschadigde of vervormde capsule. Als er een capsule geblokkeerd zit in de capsule ruimte, schakel dan de machine eerst uit en trek de stekker uit het stopcontact alvorens andere handelingen te verrichten. Neem contact op met de *Nespresso Club*.
- Vul het waterreservoir alleen met vers en drinkbaar water.
- Maak het waterreservoir leeg als u de machine langere tijd niet gebruikt (tijdens vakanties etc.).
- Vervang het water alvorens de machine opnieuw in gebruik te nemen na een weekend of vergelijkbaar tijdsbestek.
- Gebruik deze machine nooit zonder de lekbak en het lekrooster in de machine te plaatsen om te voorkomen dat er water terecht komt op de oppervlakken rondom de machine.

## NL VEILIGHEIDSMaatregelen

- Gebruik geen agressieve schoonmaakmiddelen of oplosmiddelen. Gebruik een vochtige doek en een mild schoonmaakmiddel om het oppervlak van de machine schoon te maken.
  - Gebruik alleen propere hulpmiddelen om de machine te reinigen.
  - Verwijder na het uitpakken van de machine het plasticfolie van het lekbakrooster en gooi het weg.
  - Deze machine werd ontworpen voor *Nespresso* koffiecapsules die exclusief verkrijgbaar zijn via de *Nespresso* Club. De kwaliteit van *Nespresso* kan alleen worden gegarandeerd bij gebruik van de (originele) *Nespresso* capsules in de daarvoor geschikte *Nespresso* machine.
  - Alle *Nespresso* machines worden streng gecontroleerd. Steekproefsgewijs worden er machines op goede werking getest. Om die reden kunnen bepaalde machines sporen van gebruik vertonen.
- *Nespresso* behoudt zich het recht voor deze instructies te wijzigen zonder voorafgaande kennisgeving.

### Ontkalken

- Bij correct gebruik zorgt het *Nespresso* ontkalkingsmiddel ervoor dat uw machine de hele levensduur lang goed werkt en dat uw koffiebeleving net zo perfect blijft als op de eerste dag.
- Voor koffie en koffie&melk machines, ontkalk volgens het advies in de gebruikshandleiding of specifieke ontkalkingswaarschuwingen.

### BEWAAR DEZE GEBRUIKSAANWIJZING OP EEN VEILIGE PLAATS







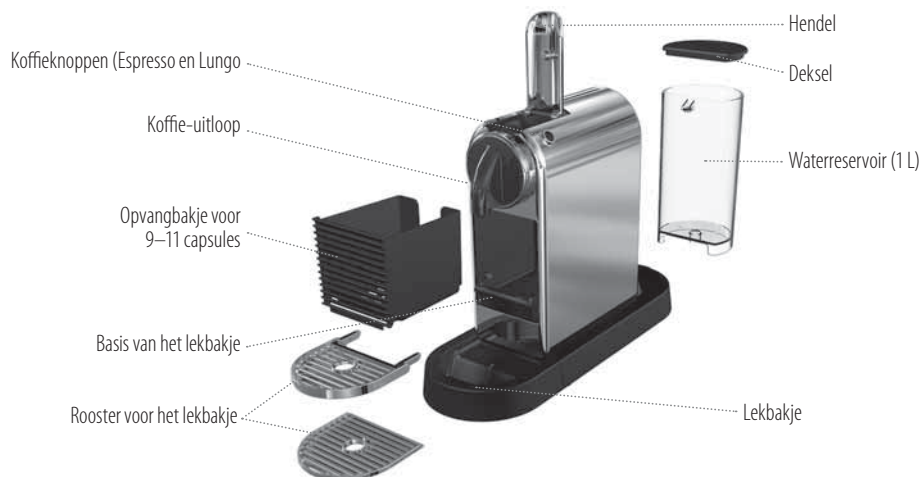

**Als deze machine wisselt  
van eigenaar, geef deze  
gebruiksaanwijzing er dan bij.  
Deze gebruiksaanwijzing is ook  
als PDF te downloaden op de  
website [nespresso.com](https://www.nespresso.com)**



# OVERZICHT



# TECHNISCHE GEGEVENS NL

MAGIMIX M195	
	 13 cm  27.8 cm  37.2 cm
	220-240 V, 50-60 Hz, 1260 W
	Max./max. 19 Bar
	3.4 Kg
	1 L

# INHOUD VAN DE VERPAKKING



Koffiemachine



Verpakking met Nespresso Grand Cru-capsules

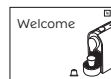

Welkom bij Nespresso-mapje

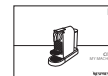

Handleiding



## ENERGIEBESPARINGSMODUS

Deze machine is voorzien van een energiebesparingsfunctie. Na negen minuten wordt de machine automatisch uitgeschakeld.

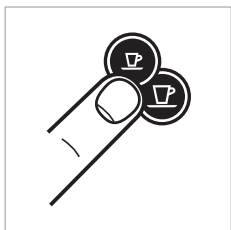

Als u de machine wilt inschakelen, drukt u op de knop Espresso of Lungo.

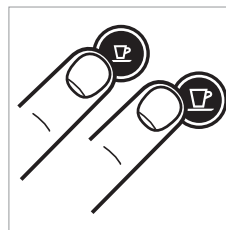

Als u de machine wilt uitschakelen voordat deze automatisch wordt uitgeschakeld, drukt u de knoppen Espresso en Lungo tegelijk in.

### Deze instelling wijzigen:

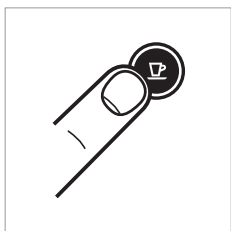

1. Houd de knop Espresso drie seconden lang ingedrukt terwijl de machine uit staat.



2. De knop Espresso knippert ten teken van de huidige instelling.

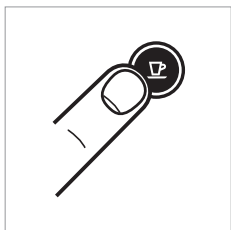

3. Druk op de knop Espresso om deze instelling te wijzigen:  
Eén keer voor een uitschakelmodus na negen minuten.  
Nog een keer voor een uitschakelmodus na dertig minuten.

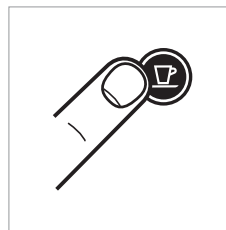

4. Druk drie seconden lang op de knop Lungo om de energiebesparingsmodus af te sluiten.

# EERSTE GEBRUIK OF NA LANGE PERIODE VAN NIET-GBRUIK

**⚠ LET OP: lees eerst de veiligheidsmaatregelen om de kans op levensgevaarlijke elektrische schokken en brand te vermijden.**

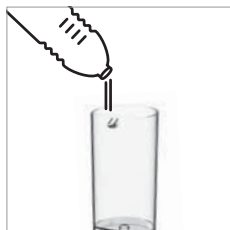

1. Spoel het waterreservoir om voordat u dit vult met drinkwater.



2. Plaats een opvangbak (min. 1 L) onder de koffie-uitloop.

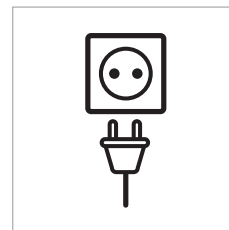

3. Sluit de machine op de netspanning aan.

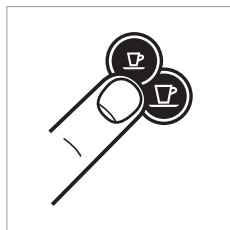

4. Druk op de knop Espresso of Lungo om de machine in te schakelen.

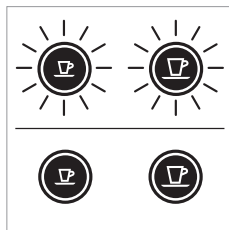

Indicatieleds knipperen: opwarmen (25 sec)

Indicatieleds blijven branden: klaar voor gebruik



5. Druk op de knop Lungo om de machine te spoelen. Herhaal deze handeling drie maal.

# NL KOFFIEZETTEN VOORBEREIDEN

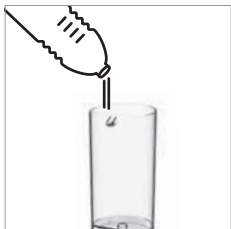

1. Spoel het waterservoir om en vul het daarna met drinkwater.

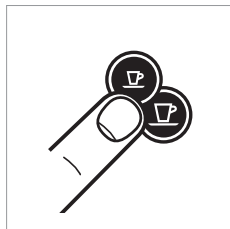

2. Druk op de knop Espresso of Lungo om de machine in te schakelen.

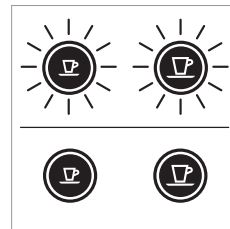

Indicatieleds knipperen: opwarmen (25 sec)

Indicatieleds blijven branden: klaar voor gebruik



3. Open de capsuleklem helemaal en leg de capsule in de klemhouder.

**⚠ LET OP:** open de capsuleklem nooit tijdens gebruik en lees de veiligheidsmaatregelen om mogelijke schade te voorkomen.

**ⓘ OPMERKING:** tijdens het opwarmen kunt u elke koffietoets indrukken. Zodra de machine opgewarmd is, treedt hij in werking.



4. Sluit de capsuleklem en plaats een kopje onder de koffie-uitloop.

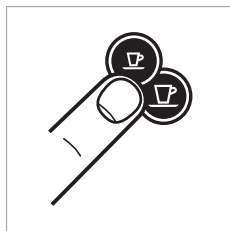

5. Druk op de knop Espresso (40 ml) of Lungo (110 ml) om de machine in te schakelen. Na extractie stopt de machine automatisch. Druk nogmaals om de doorstroming van de koffie te stoppen of er koffie aan toe te voegen.



6. Verwijder het kopje. Plaats de capsuleklem omhoog en weer omlaag om de capsule uit te werpen in het opvangbakje voor capsules.

# WATERVOLUME PROGRAMMEREN

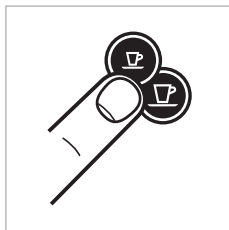

1. Schakel de machine in en wacht tot deze klaar is voor gebruik (indicatielampje blijft branden).



2. Vul het waterreservoir met drinkwater en leg de capsule in de houder.



3. Plaats een kopje onder de koffieuitloop.

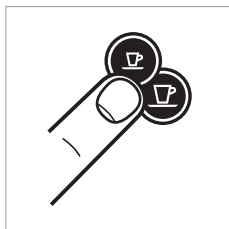

4. Houd de knop Espresso of Lungo ingedrukt.

5. Laat de knop los zodra het gewenste volume is bereikt.

6. Het watervolumeniveau is nu opgeslagen.

# NL HET SYSTEEM LEEGMAKEN VOOR EEN PERIODE VAN NIET-GEBRUIK EN TER BESCHERMING TEGEN VORST OF VOOR EEN REPARATIE

**i OPMERKING: de machine wordt na het legen van het systeem tien minuten geblokkeerd.**

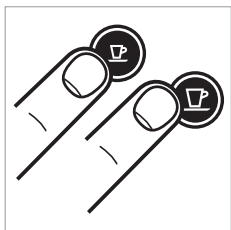

1. U schakelt de leegmodus in door de knoppen Espresso en Lungo tegelijk in te drukken, zodat de machine wordt uitgeschakeld.



2. Verwijder het waterreservoir en klap de capsuleklem omhoog.

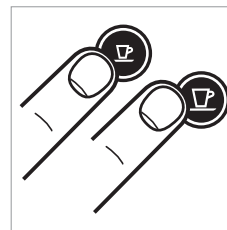

3. Druk de knoppen Espresso en Lungo drie seconden lang in.

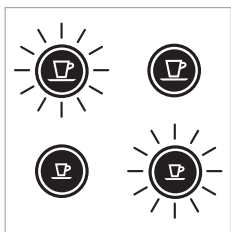

Beide indicatielampjes branden beurtelings.



4. Sluit de capsuleklem.

5. De machine wordt nu automatisch uitgeschakeld.

6. Maak het opvangbakje voor capsules en het lekbakje leeg en schoon.

# FABRIEKSIINSTELLINGEN HERSTELLEN

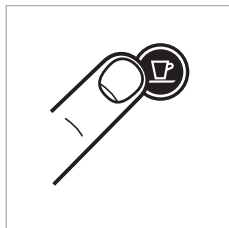

1. Houd de knop Lungo vijf seconden lang ingedrukt terwijl de machine uit staat.

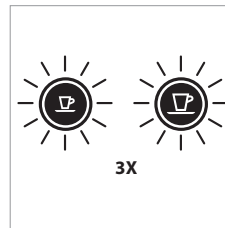

2. De indicatielampjes knipperen drie keer snel om te bevestigen dat de fabrieksinstellingen op de machine zijn hersteld.

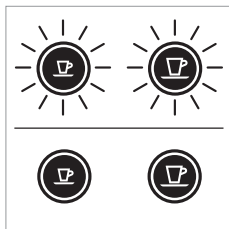

3. De indicatielampjes knipperen vervolgens normaal, net als bij het opwarmen, totdat de machine klaar is voor gebruik.

Indicatieleds blijven branden: klaar voor gebruik

## **Fabrieksinstellingen:**

Espresso-kopje: 40 ml

Lungo-kopje: 110 ml

Uitschakelmodus: 9 min

**i OPMERKING: deze handeling duurt ongeveer vijftien minuten.**



1. Verwijder de capsule en sluit de capsuleklem.



2. Maak het lekbakje en het opvangbakje voor capsules leeg.

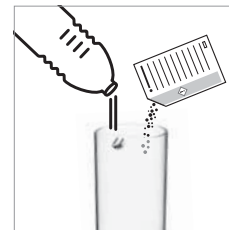

3. Vul het waterreservoir met 0.5 L drinkwater en voeg een zakje *Nespresso* ontkalkingsmiddel toe.



4. Plaats een opvangbak (min. 1 L) onder de koffie-uitloop.

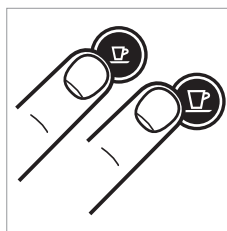

5. U start de ontkalkingsmodus in door de knoppen Espresso en Lungo, terwijl de machine is ingeschakeld, 3 seconden lang tegelijk in te drukken.



Beide indicatielampjes knipperen.

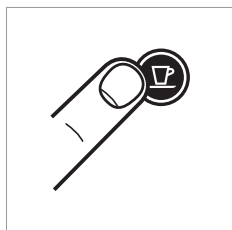

6. Druk op de Lungo-knop en wacht totdat het waterreservoir leeg is.



7. Vul het waterreservoir nogmaals met de gebruikte ontkalkingsoplossing die u hebt opgevangen en herhaal de stappen 4 en 6.

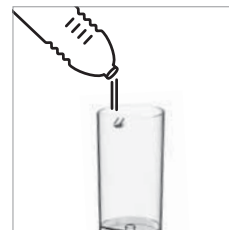

8. Maak het waterreservoir leeg en spoel na. Vul met drinkwater.



9. Herhaal als u klaar bent de stappen 4 en 6 om de machine na te spoelen.

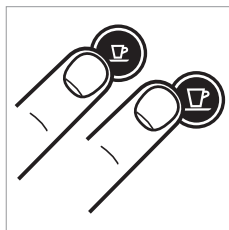

10. Druk drie seconden lang de knoppen Espresso en Lungo tegelijk in om de ontkalkingsmodus af te sluiten.

11. De machine is nu klaar voor gebruik.

**⚠ LET OP:** de ontkalkingsoplossing kan gevaarlijk zijn voor uw gezondheid. Vermijd contact met de ogen, de huid en materialen/oppervlakken. We adviseren de *Nespresso* ontkalkingssets die verkrijgbaar zijn via de *Nespresso Club* te gebruiken, aangezien deze specifiek gemaakt zijn voor uw machine. Gebruik geen andere producten (zoals azijn) die de smaak van uw koffie negatief beïnvloeden. In de onderstaande tabel staat aangegeven hoe vaak u uw machine moet ontkalken voor optimale prestaties – intervallen zijn gebaseerd op de hardheid van het drinkwater. Voor eventuele aanvullende informatie over het ontkalken van uw machine kunt u contact opnemen met de *Nespresso Club*.

Hardheid van het water:			Ontkalken na:		fH	Franse hardheidsgraad
fH	dH	CaCO <sub>3</sub>	Cups (40 ml)	dH	Duitse hardheidsgraad	CaCO <sub>3</sub>
36	20	360 mg/l	300			
18	10	180 mg/l	600			
0	0	0 mg/l	1200			

## NL REINIGEN

### WAARSCHUWING

#### Risico van elektrische schokken en brand.

Dompel de machine nooit geheel of gedeeltelijk in water.

Trek de stekker van de machine uit het stopcontact voordat u deze gaat reinigen

Gebruik geen agressieve schoonmaakmiddelen of oplosmiddelen voor de reiniging van de machine. Gebruik geen scherpe voorwerpen, borstels of puntige schuurmiddelen. De machine mag niet in de vaatwasser worden gereinigd.

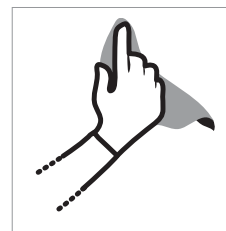

Reinig de koffie-uitloop regelmatig met een zachte, vochtige doek.



De onderhoudsgroep is in onderdelen van de machine te verwijderen, waardoor de reiniging erg makkelijk is.

## STORINGEN

Controlelampje brandt niet.	→ <b>Controleer</b> de hoofdkabel, de stekker, de netspanning en de zekering. Mocht u problemen ondervinden, neem dan <b>telefonisch contact</b> op met de <i>Nespresso Club</i> .
Geen koffie, geen water.	→ Eerste gebruik: spoel machine met warm water max. 55 °C volgens instructies op pagina 27. → Het waterreservoir is leeg. <b>Vul</b> het waterreservoir. → <b>Ontkalk</b> indien nodig, zie hoofdstuk Ontkalking.
De koffie loopt heel traag uit de machine.	→ De doorloopsnelheid hangt af van de koffiesoort. → <b>Ontkalk</b> indien nodig, zie hoofdstuk Ontkalking.
De koffie is niet warm genoeg.	→ <b>Verwarm</b> het kopje voor. → <b>Ontkalk</b> indien nodig.
Het water lekt weg langs de capsules (water in de bak met capsules).	→ <b>Plaats</b> de bak op de juiste manier. In geval van lekkage, neem telefonisch contact op met de <i>Nespresso Club</i> .
Het controlelampje knippert onregelmatig.	→ <b>Laat</b> de machine repareren of neem telefonisch contact op met de <i>Nespresso Club</i> .
Geen koffie, er komt alleen water uit (ondanks de ingezette capsule).	→ Neem telefonisch contact op met de <i>Nespresso Club</i> bij problemen.

# CONTACT OPNEMEN MET DE NESPRESSO CLUB

Neem voor aanvullende informatie, bij problemen of voor advies contact op met de *Nespresso Club*.

De contactgegevens van uw dichtstbijzijnde *Nespresso Club* zijn opgenomen in de map 'Welkom in de Wereld van *Nespresso*' die u aantreft in de machineverpakking of zijn te vinden op de website [www.nespresso.com](http://www.nespresso.com)

## AFVOEREN EN MILIEUBESCHERMING

Dit apparaat voldoet aan de voorschriften van de EU Richtlijn 2012/19/EC. Bij de productie van verpakking en machine wordt gebruik gemaakt van recyclebare materialen. Uw machine is samengesteld uit waardevolle materialen, die aan het einde van de levensduur geschikt zijn voor hergebruik of recycling. Door selectieve scheiding van restafval draagt u bij aan een beter hergebruik van waardevolle grondstoffen. Lever uw oude machine in bij een inzamelpunt voor huishoudelijke apparaten of bij uw milieupark. Uw gemeente informeert u graag over de verschillende mogelijkheden van afvalinzameling. Voor meer informatie over de duurzaamheidsstrategie van Nespresso, ga naar [www.nespresso.com/positive](http://www.nespresso.com/positive)

## GARANTIE

NL. Vanaf de aankoopdatum verleent Magimix 2 jaar volledige garantie op voorkomende materiaal- en constructiefouten van het apparaat. Om van de garantie gebruik te kunnen maken dient u de aankoopbon voor te leggen. Deze garantie geldt niet voor schade als gevolg van: vallen of stoten, verkeerde behandeling die niet overeenkomstig met de gebruiksaanwijzingen is, onvoldoende zorg of reiniging, externe gebeurtenissen (brand, overstroming, enz.). De importeur kan, uitsluitend naar haar eigen keuze, het defecte apparaat of onderdelen vervangen of repareren. Toepassing van deze garantie kan in geen geval aanspraak geven op schadevergoeding. De toepassing van de garantie brengt geen verlenging van de garantieperiode met zich mee. Deze garantie is enkel van toepassing in het land van aankoop of in landen waar Magimix hetzelfde model met identiek dezelfde specificaties verkoopt of in landen waar diensten worden aangeboden voor dit model. Het transport van het apparaat naar een Klantenservice of een winkel is voor rekening van de eigenaar. Voor alle service inzake Magimix Nespresso verzoeken wij u 24/7 contact op te nemen met de Nespresso Club Service via het gratis 0800-nummer 0800 022 23 20 of per gratis fax 0800 329 63 77.

B. Vanaf de aankoopdatum heeft u 2 jaar garantie op de onderdelen en op het arbeidsloon van het apparaat. Van deze garantie is uitgesloten, schade tengevolge van: vallen of stoten, verkeerde behandeling, niet overeenkomstig de gebruiksaanwijzing, reparatie uitgevoerd door onbevoegde personen, onvoldoende onderhoud of reiniging, externe gebeurtenissen (brand, overstroming enz.), beroepsmatig gebruik. Om van de garantie gebruik te kunnen maken dient u de aankoopbon voor te leggen. De importeur kan, uitsluitend naar haar eigen keuze, het defecte apparaat of onderdelen vervangen of repareren. Toepassing van deze garantie kan in geen geval aanspraak geven op schadevergoeding. De toepassing van de garantie brengt geen verlenging van de garantieperiode met zich mee. Deze garantie is enkel van toepassing in het land van aankoop of in landen waar Magimix hetzelfde model met identiek dezelfde specificaties verkoopt of in landen waar diensten worden aangeboden voor dit model.



MAGIMIX M195  
BY *NESPRESSO*